

SHORTCUT

REMINGTON® CLIPPER

Use and Care Guide



**For the Easiest and
Most Even Haircut Ever!**

SCC-100R
SCC-100RC

IMPORTANT SAFETY INSTRUCTIONS

When using an electrical appliance, basic precautions should always be observed, including the following.

READ ALL INSTRUCTIONS BEFORE USING THIS APPLIANCE.

DANGER

To reduce the risk of electric shock:

- Do not reach for an appliance that has fallen into water. Unplug it immediately.
- Use only when the appliance is in dry condition.
- Detach the appliance from the power supply cord before cleaning.
- Do not submerge this appliance in water.
- Do not place or drop into water or other liquid.
- Do not place or store this appliance where it can fall or be pulled into a tub or sink.
- Except when charging, always unplug this appliance from the electrical outlet immediately after using.
- Unplug this appliance before cleaning it.

WARNING

To reduce the risk of burns, fire, electric shock or injury to persons:

- This appliance is for household use only.
- An appliance should never be left unattended when it's plugged in, except when charging a rechargeable appliance.
- Close supervision is necessary when this appliance is used by, on, or near children or persons with disabilities.
- Use this appliance only for its intended use as described in this manual. Do not use attachments not recommended by Spectrum Brands, Inc.
- Keep the cord away from heated surfaces.
- Never operate this appliance if it has a damaged cord or plug, if it is not working properly, if it has been dropped or damaged, or if it has been dropped into water. If the appliance is within the warranty period, return the appliance to Spectrum Brands, Inc., 601 Rayovac Drive, Madison, WI 53711.
- Never drop or insert any object into any of the appliance's openings.

- Do not use outdoors or operate where aerosol (spray) products are being used, or where oxygen is being administered.
- Always store this appliance and cord in a moisture-free area. Make sure the cord is disconnected from the clipper.
- Do not use this appliance with a damaged or broken cutter unit, as injury may occur. Always make sure blades are aligned properly.
- Always attach plug to appliance, then adapter to outlet. To disconnect, turn all controls to OFF, then remove adapter from outlet, then detach power cord from the clipper for storage.
- Dispose of used batteries properly. Do not incinerate. Batteries may explode if overheated. Do not wrap in metal or aluminum foil. Wrap in newspaper before discarding. It is suggested that you contact local battery redemption site(s) in your area.
- The power unit is intended to be correctly oriented in a vertical or floor mount position.

SAVE THESE INSTRUCTIONS

Contents

English	1
Spanish	13
French	25

Product Features

Congratulations on your purchase of one of the finest hair clippers available today. Your Remington® Shortcut Clipper is designed to perform dependably and efficiently for years, helping you maintain a short hair cut.

Clipper Parts

- (A) Adjustable Guide Comb
- (B) Charging LED
- (C) Low Battery LED
- (D) On/Off Button
- (E) Pop-Out Trimmer Release Button
- (F) Pop-Out Trimmer
- (G) 5-Position Zoom Wheel
- (H) Blade Oil
- (I) Cleaning Brush
- (J) Balding Comb
- (K) Charging Adapter

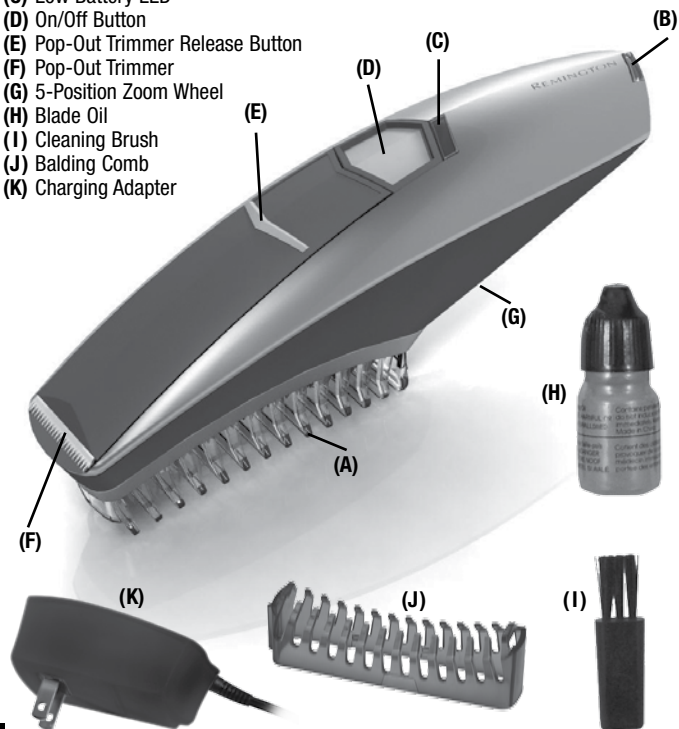

5-position zoom wheel

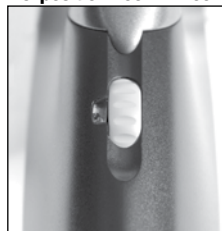

Your Shortcut Clipper comes with a balding comb attached for ultra-close haircuts. For longer lengths, use the adjustable guide comb and the zoom wheel.

The 5-position zoom wheel provides a choice of cutting lengths for a consistent trim every time. Adjust the trimming length by rotating the zoom wheel to the desired position number. Refer to the chart below for the position number of your desired hair length.

SETTING	1	1½	2	3	4
LENGTH	1/8"	3/16"	1/4"	3/8"	1/2"

How to Use

Be sure to read all safety instructions and warnings at the front of this manual before using this product.

Charging/Recharging

To recharge, use only the charging adapter provided.

- Turn the clipper off. Insert the adapter plug into the bottom of the clipper, then plug the adapter into an electric outlet. The charging indicator will glow blue, indicating the unit is charging. A full charge will take approx. 14-16 hours. The low-battery indicator will glow red when the clipper needs to be recharged.
- Your clipper cannot be overcharged. You may leave it plugged in between uses. However, if the clipper is not going to be used for an extended period (2 weeks), unplug the unit and recharge when resuming use.
- Charge the clipper at temperatures between 40-90°F to avoid adversely affecting battery life.

Before Cutting Hair

1. Make sure the hair clipper is running smoothly and is charged.
2. Ensure the hair is dry. Hair clippers perform best with dry hair, making it easier to see how much hair is being cut.
3. Hold the hair clipper in the palm of your hand similar to how you would hold a hairbrush.

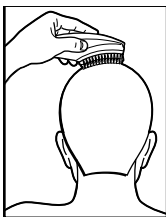

Ultra Short Hair Length

The Shortcut Clipper comes with a balding comb attached. An adjustable guide comb for longer hair lengths is included. To use the balding comb, simply begin trimming your hair with a fully-charged clipper.

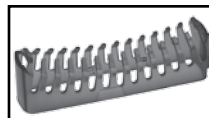

Balding Comb

short. As you become familiar with the settings, you can then select your desired length setting.

NOTE: The adjustable guide comb must be attached to the clipper in order to use the hair length selector.



Adjustable Guide Comb

Selecting Hair Length Setting

The Shortcut Clipper has an adjustable guide comb that lets you change trim lengths simply by rolling the clipper's zoom wheel.

- Replace the balding comb attachment with the adjustable guide comb.
- Roll the zoom wheel toward the top of the clipper to adjust for longer length, and toward the bottom of the clipper for shorter length. The wheel will click into one of five positions.
- Begin trimming at one of the longest settings (#3 or #4) to avoid accidentally trimming hair too



To remove a comb:

- Be sure the clipper is in the OFF position.
- While holding clipper in one hand and holding the zoom wheel to prevent it from turning, gently pull the comb away from the clipper. The combs can be removed and replaced on any setting.

To replace a comb:

- Be certain clipper is in OFF position.
- While holding the clipper in one hand, and holding the zoom wheel to prevent it from turning, slide the comb over the top of the clipper until it clicks into position.

NOTE: The combs can only be placed on the clipper one way; if the comb does not fit properly, remove and reverse it.

Usage Tips

Giving a Comfortable, Even Cut

Allow the clipper to cut through the hair without moving it too quickly. Moving the clipper too quickly may create a pulling sensation. Use short strokes when cutting, and initially use the longest setting. You can always use a closer setting later if you want a closer cut.

How to Give a Haircut

1. Start at the back of the head.
Holding the clipper as shown, lightly stroke upward making sure you are taking off the desired amount of hair. Work your way up to the crown of the head. When completed, move clipper over and cut down the head to the nape of the neck. The SCC-100R is a bidirectional hair cutter so you can cut in either direction.
2. Repeat the same procedure across the back of the head. Make sure the length of the hair is trimmed to the same length on both sides of the head.
3. To cut the hair at the top of the head, cut from the front to the back in both directions until the hair is cut to the desired length.



4. To trim around the ears and short hairs at the nape of the neck simply press the release button and slide the pop-up detail trimmer outward. Be careful not to touch the ears or to press too hard.
5. Make sure to check over the entire head for any uneven areas.

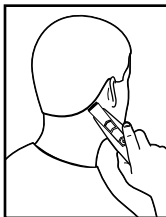

Cleaning and Maintenance

Cleaning Before You Begin

1. The hair clipper shall be detached from the power supply cord before cleaning.
2. The hair clipper shall not be used until it has dried.

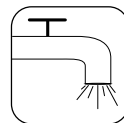

This appliance is a washable product, the hand-held part of which may be cleaned under water.

How To Clean

1. First remove the attached comb from the clipper by pulling it firmly away from the blades.
2. For best results, you can remove the inside blade guard to expose the blades.
3. Then use the brush provided to sweep away hair clippings from the product.
4. This device can also be rinsed under the faucet to remove any remaining debris.
5. After cleaning is complete, reassemble the blade guard to the product by snapping it into its original position.

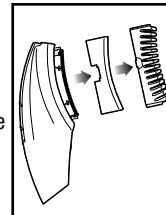

6. Reattach the comb to the product.

Note: After rinsing, the blades should be oiled for optimum performance and product life.

Blade Care

The life of your clippers will depend on frequency of use, care, and hair type and condition. The Shortcut Clipper blades are lubed for life for your convenience. However, if you rinse the product under running water, an oil bottle has been provided to re-oil the blades.

Maintenance

Maintenance

This appliance has no user service-able parts.

Storage

- Always store this appliance and cord-adaptor in a moisture-free area. Do not store it in temperatures exceeding 140°F (60°C).
- Do not wrap the cord around the appliance.

Battery Removal

The following procedure should be followed for battery removal prior to disposing of the product:

1. Make sure the clipper is unplugged from any outlets so you don't risk an electrical shock.
2. With a flat head screwdriver, gently pry the top cover from the unit. This will expose the internal circuitry compartment.
3. With a Phillips head screwdriver, remove the four screws on the circuitry compartment top cover.
4. Locate 6 latches around the perimeter of the circuitry compartment and pry each to loosen top cover.
5. Remove cover to expose the batteries and circuitry.
6. Clip the wires connecting the batteries to the circuit board and remove the batteries.

Performance Guarantee

Performance Guarantee

Spectrum Brands, Inc.

Money-Back Offer

If within 30 days after you have purchased your Remington® product, you are not satisfied with it and would like a refund, just return it, together with the sales receipt, to the retailer from whom it was purchased. Spectrum Brands, Inc. will reimburse all retailers who accept such appliances within 30 days from date of purchase. If you have any questions regarding this money-back guarantee, please call 800-736-4648 in the U.S. or 800-268-0425 in Canada.

Limited Two-Year Warranty

Spectrum Brands, Inc. warrants that this product (excluding blade and line cord) is free from defect in material and workmanship for two years after its original purchase date. If the product should become defective within the warranty period, Spectrum Brands, Inc. will repair it or elect to replace it free of charge. We will return your product, shipping charges prepaid, if you do the following within two years of the purchase date:

1. Return the complete product in person or by mail, postage paid, to Customer Service, Spectrum Brands, Inc., 601 Rayovac Dr., Madison, WI 53711
2. Include the original purchase receipt with the product.
3. Include a description of the problem or defect.

4. Do not return the product to the store that sold it to you.

This warranty does not cover products damaged by the following:

- Accident, misuse, abuse or alteration of it
- Servicing by unauthorized persons
- Use with unauthorized accessories
- Connecting it to incorrect current and voltage
- Any other conditions beyond our control

No responsibility, obligations, or liability is assumed for the installation or maintenance of this product.

SPECTRUM BRANDS, INC. SHALL NOT BE RESPONSIBLE FOR ANY INCIDENTAL, SPECIAL OR CONSEQUENTIAL DAMAGES RESULTING FROM THE USE OF THIS PRODUCT. ALL IMPLIED WARRANTIES, INCLUDING BUT NOT LIMITED TO IMPLIED WARRANTIES OF FITNESS AND MERCHANTABILITY, ARE LIMITED IN DURATION TO TWO YEARS FROM DATE OF ORIGINAL PURCHASE.

Warranty

This warranty gives you specific legal rights, and you may also have other rights that vary from state to state. Some states do not allow the exclusion or limitation of incidental or consequential damages, or limitations on how long an implied warranty lasts, so the above limitations and exclusions may not apply to you.

U.S. residents: To order accessories, contact us at 800-736-4648, visit us at www.remington-products.com, or visit your local retailer.

Canadian residents: To order accessories, please call 800-268-0425 or visit us at www.remington-products.com

KEEP ORIGINAL SALES RECEIPT
AS PROOF OF PURCHASE FOR
WARRANTY PURPOSES.

Questions or comments:

Call 800-736-4648 in the U.S. or
800-268-0425 in Canada Or visit
www.remington-products.com

120 VAC 60Hz

© Registered trademark of Spectrum Brands, Inc., or one of its subsidiaries.

© 2008 SBI
01/08 Job # CS35505

Dist. by: Spectrum Brands, Inc.,
Madison, WI 53711

Dist. by: Spectrum Brands Canada, Inc.,
Mississauga, ON L4W 2T7

MADE IN CHINA **T22-25803**



SHORTCUT REMINGTON® CLIPPER

Guía Para el Uso y el Cuidado



**Para el Corte de Cabello más
fácil y más a ras nunca visto!**

SCC-100R
SCC-100RC

INSTRUCCIONES IMPORTANTES PARA EL CUIDADO

Cuando se usa un electrodoméstico, se deben tomar precauciones básicas, incluidas las siguientes:

LEA TODAS LAS INSTRUCCIONES ANTES DE USAR ESTE ELECTRODOMÉSTICO.

PELIGRO

Para reducir el riesgo de electrocución:

- No tome un electrodoméstico que haya caído al agua. Desenchúfelo de manera inmediata.
- Use el electrodoméstico únicamente cuando éste se encuentre seco.
- Desenchufe el electrodoméstico antes de limpiarlo.
- Nunca sumerja el electrodoméstico en agua.
- No coloque el electrodoméstico sobre o dentro de agua ni dentro de ningún otro líquido.
- No ponga ni almacene este electrodoméstico en lugar del cual se pueda caer o ser empujado hacia la bañera o el lavamanos.
- A menos que se encuentre recargando, siempre desenchufe del toma corriente inmediatamente después del uso.

- Desenchufe antes de limpiarlo.

CUIDADO

Para reducir el riesgo de quemaduras, fuego, electrocución o heridas a personas:

- Este electrodoméstico es sólo para uso doméstico.
- El electrodoméstico nunca se deberá descuidar cuando se encuentre enchufado, salvo cuando éste se encuentre recargando.
- La supervisión de cerca será necesaria cuando esté siendo usado por o cerca de niños o minusválidos.
- Use el electrodoméstico sólo bajo el propósito para el cual se describe en este manual. No use accesorios no recomendados por Spectrum Brands, Inc. ó el fabricante.
- Mantenga el cable de electricidad fuera de superficies calientes.
- Nunca opere este aparato si el cable o el enchufe no funciona apropiadamente o se ha caído, estropeado o caído al agua. Si la unidad se encuentra dentro del período de garantía, devuélvala a: Spectrum Brands, Inc., 601 Rayovac Drive, Madison, WI 53711
- Nunca tire o inserte ningún objeto dentro de las aberturas del aparato.

- No lo use al aire libre u opere donde se usan aerosoles o se suministra oxígeno.
- Siempre almacene el electrodoméstico y su cable en un lugar libre de humedad. Asegúrese de desconectar el cable del aparato.
- No use cuando las cuchillas se encuentren rotas o dañadas ya que se pueden producir heridas. Siempre asegúrese que las cuchillas se encuentran alineadas de manera correcta.
- Primero inserte el enchufe en el electrodoméstico para luego conectar el cable al toma corriente. Para desconectar, ponga todos los controles en posición de "OFF", luego remueva el enchufe del toma corriente. Remueva el cable del aparato para almacenarlo.
- Deseche las baterías usadas de manera correcta. No incinere. Las baterías pueden explotar si las exponen a temperaturas elevadas. No las envuelva en metal o papel aluminio. Envuélvalas en papel de diario antes de desecharlas. Es sugerido que contacte al ente que se encarga de la recolección de este tipo de pilas en su área.
- El adaptador está diseñado para ser orientado en forma vertical o para ser montado sobre una base.

GUARDE ESTAS INSTRUCCIONES

Contenido

Inglés	1
Español	13
Francés	25

Características Del Producto

Felicitaciones por la compra de una de las cortadoras de cabello más finas actualmente disponibles. Su "Remington® Shortcut Clipper" está diseñada para funcionar de manera eficiente y confiable durante varios años, ayudándole a mantener un corte de cabello corto.

Partes de la Máquina

- (A) Peine guía ajustable
- (B) Indicador LED de recarga
- (C) Indicador LED de Carga Baja
- (D) Interruptor de encendido ("ON/OFF")
- (E) Botón de la recortadora retráctil
- (F) Recortadora retráctil
- (G) Perilla numérica de 5 posiciones
- (H) Aceite para las cuchillas
- (I) Cepillo para limpieza
- (J) Peine de rapar
- (K) Adaptador

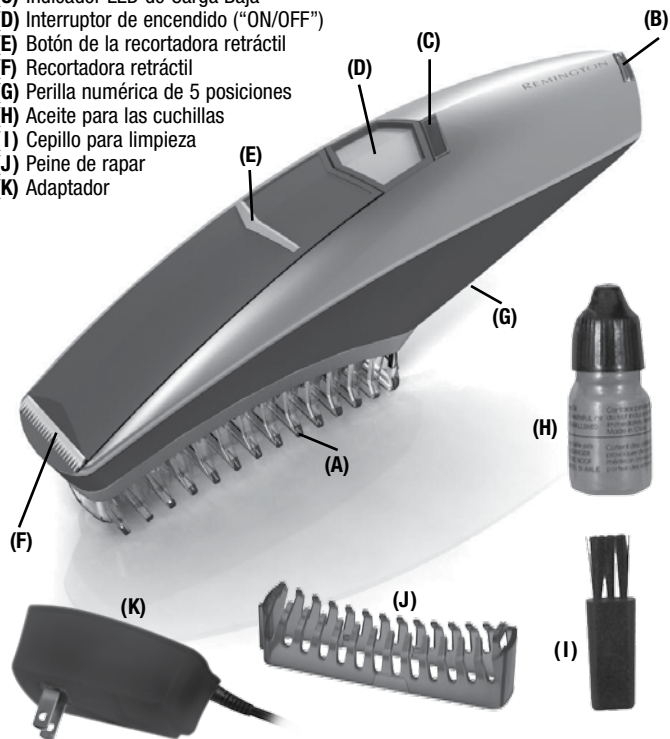

16

Perilla de 5 Posiciones

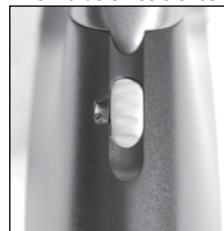

Su recortadora Shortcut viene con un peine de rapar para cortes a ras. Si desea cortar en otros largos, use los peines guías ajustables conjuntamente a la perilla.

La perilla de cinco posiciones brinda diferentes opciones de longitudes de corte, amoldándose a sus necesidades en cada momento. Sólo ajuste el largo rotando la perilla hasta la posición deseada. Refiérase al cuadro debajo para elegir el número correspondiente a la longitud del corte deseado.

POSICIÓN	1	1½	2	3	4
LONGITUD	1/8"	3/16"	1/4"	3/8"	1/2"

17

Cómo Usar

Asegúrese de leer todas las instrucciones y advertencias de seguridad que se encuentran en este manual antes de proceder al uso de este producto.

Carga/Recarga

Para recargar, use solamente el adaptador de carga incluido.

- Apagar la unidad. Inserte el enchufe del adaptador en la parte inferior de la máquina y proceder a conectar el adaptador en un toma corriente. El indicador de carga se iluminará de color azul indicando que la unidad se está cargando. Una carga completa tomará aproximadamente entre 14-16 horas. El indicador de batería baja se iluminará de color rojo, cuando la unidad necesite ser recargada.
- Su recortadora no se sobrecargará. Aunque la podrá dejar enchufada entre uso y uso, no se recomienda dejar cargando cuando no se la use por períodos extenso (a decir 2 semanas); si éste fuese el caso, desenchufe y vuelva a cargar cuando se la use de nuevo
- Cargue la recortadora a temperaturas entre los 40-90° F para evitar acortar la vida de la batería.

Antes del corte del cabello

1. Asegúrese que la máquina esté funcionando suavemente y se encuentre cargada.
2. Asegúrese que el cabello esté seco. La unidad funciona mejor sobre cabello seco, haciendo fácil ver cuánto cabello está siendo cortado.
3. Sostenga la máquina en la palma de su mano, de forma similar como usted lo hace con un cepillo.

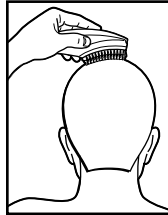

Cortes a ras

Su recortadora Shortcut incluye un peine de rapar; junto a él también se incluye uno ajustable para cortes en otros largos. Para usar el peine de rapar, simplemente empiece a cortar asegurándose que la unidad se encuentre totalmente cargada.

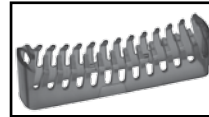

Peine de Rapar

La recortadora Shortcut posee un peine guía ajustable que le permite cambiar el largo del corte con sólo rodar la perilla correspondiente.

- Reemplace el peine de rapar por el ajustable.
- Ruede la perilla hacia arriba para ajustar a una longitud de cabello más larga y hacia abajo para una longitud más corta. La perilla puede rodar en 5 posiciones diferentes.
- Comience el corte en uno de las posiciones más largas (#3 o #4) para evitar que accidentalmente corte demasiado cabello. Cuando esté familiarizado con los ajustes, podría seleccionar la longitud deseada.



NOTA: El peine ajustable debe encontrarse incorporado a la unidad para poder hacer uso del selector de largo de corte.



Peine Guía Ajustable

Para remover el peine:

- Asegúrese que la recortadora se encuentre en posición de apagado.
- Sujete la unidad en una mano procurando que la perilla no ruede, desprendá gentilmente el peine. Los peines pueden ser removidos y reemplazados en cualquier posición.

Para insertar el peine:

- Asegúrese que la recortadora se encuentre en posición de apagado.
- Sujete la unidad con una mano procurando que la perilla no ruede, deslice el peine sobre la parte superior de la recortadora hasta que ésta se trabaje.

NOTA: El peine sólo puede ser colocado de una forma posible; si éste no se ajustase correctamente, retírelo de la unidad y vuelva a colocar en la posición correcta.

Consejos Para El Uso

Cortar pareja y cómodamente

Permita que la máquina se deslice por el aire sin que se mueva demasiado rápido. Moverla demasiado rápido puede producir una sensación de tironeo. Use movimientos cortos cuando corte, e inicialmente utilice una posición de cabello largo. Siempre puede utilizar una posición de cabello corto en caso de desearlo corto.

Cómo cortar el cabello a otra persona

1. Comience por la parte posterior de la cabeza. Sujetando la máquina como se muestra, corte hacia arriba, asegurándose que está cortando la cantidad de cabello deseada. Siga en sentido hacia la coronilla. Cuando haya terminado lleve la recortadora arriba y corte hacia abajo en dirección a la nuca. La SCC-100 R es una cortadora de cabello bi-direccional por lo cual usted puede cortar en cualquier dirección.

2. Repita el mismo procedimiento a través de la parte posterior de la cabeza. Asegúrese que el largo del corte es el mismo para ambos costados de la cabeza.

3. Para cortar el cabello en la parte superior de la



cabeza, corte del frente hacia atrás en ambas direcciones hasta que el cabello esté en la longitud deseada.

4. Para recortar alrededor de las orejas y en la nuca, simplemente presione el botón para liberar el accesorio y deslice la recortadora sobre la nuca. Sea cuidadoso de no tocar las orejas o presionar muy fuerte.

5. Verifique que alrededor de la cabeza no hayan áreas con desigualdad de longitud en el corte.

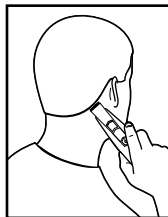

Limpeza Y Mantenimiento

La Limpieza

Antes de comenzar

1. La recortadora de cabello debe ser separada del cable antes de la limpieza.
2. La máquina de cabello no podrá ser utilizada hasta que se haya secado.

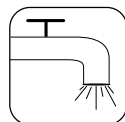

Este electrodoméstico es lavable, el mango puede ser limpiado debajo del agua.

Cómo limpiarla

1. Remueva el peine de la unidad halándolo firmemente fuera de las cuchillas.
2. Para obtener el mejor resultado, usted puede remover del interior el protector de las cuchillas para exponerlas.
3. Luego use el cepillo proporcionado para desprender la pelusa que quedó en la unidad.
4. Podrá enjuagarla bajo el agua del grifo.

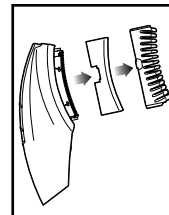

5. Después de terminar la limpieza, vuelva a colocar el protector de las cuchillas presionándolo para que se inserte en su posición original.
6. Vuelva a colocar el peine en la unidad.

Nota: Después del enjuague, las cuchillas deben ser engrasadas, para un óptimo funcionamiento y larga vida del producto.

Cuidado de la cuchilla

La vida de su máquina dependerá de la frecuencia de uso, cuidado y condición y tipo de cabello. Las cuchillas de la recortadora son lubricadas para toda la vida del producto. Sin embargo, si usted enjuaga el producto en agua, deberá hacer uso del aceite que se incluye.

Mantenimiento

Mantenimiento

Este electrodoméstico no contiene partes a las que se les pueda brindar mantenimiento.

Almacenado

- Siempre almacene esta máquina junto a su cable en un lugar seco. No almacenarse en temperaturas por encima de los 140°F.
- No enrolle el cable del cargador alrededor de la máquina.

Remoción De Baterías

El Procedimiento que sigue a continuación es el que se deberá seguir para la remoción de las baterías antes de ser desechadas:

1. Asegúrese que la máquina se encuentra totalmente desenchufada para evitar riesgos de electrocución.
2. Usando un destornillador del tipo cabeza plana, suavemente levante la cubierta superior de la unidad. Esto dejará al descubierto el compartimiento del sistema de circuitos interno.

3. Usando un destornillador Phillips, saque los 4 tornillos en la parte superior del compartimiento.
4. Ubique los 6 cerrojos alrededor del perímetro del compartimiento de circuitos y levante cada uno para aflojar la cubierta superior.
5. Retire la cubierta para dejar al descubierto las baterías y los circuitos.
6. Corte los cables que conectan las baterías al tablero del circuito y remueva las baterías.

Garantía de Desempeño

Garantía de Desempeño

Promesa de Devolución de Dinero por parte de Spectrum Brands, Inc.

Si dentro de los 30 días siguientes a la compra de su producto Remington® usted no está satisfecho y quiere la devolución de su dinero, regrese el producto junto con el recibo de compra indicando el precio y el almacén donde lo adquirió. Spectrum Brands, Inc. devolverá el dinero a todos los almacenes que acepten este producto dentro de los 30 días posteriores a su compra. Si usted tiene preguntas relacionadas con este ofrecimiento, por favor comuníquese en E.U.A. al 800-736-4648 ó en Canadá al 800-268-0425.

Garantía Limitada por 2 Años

Spectrum Brands, Inc. garantiza que este producto (excluyendo a las cuchillas y el cable) se encuentra libre de todo defecto en los materiales o falla de mano de obra por un plazo de 2 años desde la compra efectiva del mismo. Si el producto se tornase defectuoso durante el periodo de garantía, Remington® lo reparará o reemplazará según lo crea conveniente, libre de costo. Regresaremos su producto junto al franqueo pagado si dentro de los 2 años de comprado el producto hace lo siguiente:

1. Regresa el producto completo en persona o por correo, con franqueo pagado a Customer Service, Spectrum Brands, Inc., 601 Rayovac Dr., Madison, WI 53711

2. Incluye el recibo original de compra.
3. Incluye la descripción del problema o defecto.
4. No regresa el producto a la tienda donde lo compró.

Esta garantía no cubre productos dañados por lo siguiente:

- Accidente, mal uso, abuso o alteración del producto
- Arreglos por personal no autorizado
- Uso con accesorios no autorizados
- Conexiones a corriente o voltaje inadecuado
- Cualquier otro tipo de situación fuera de nuestro control

No se asumen ningún tipo de compromisos por la instalación o el mantenimiento de este producto.

SPECTRUM BRANDS, INC. NO SERÁ RESPONSABLE POR NINGÚN DAÑO ACCIDENTAL, ESPECIAL O CONSECUENTE DERIVADO DEL USO DE ESTE PRODUCTO. TODAS LAS GARANTÍAS IMPLÍCITAS INCLUYENDO PERO NO LIMITADO A GARANTÍAS IMPLÍCITAS DE COLOCACIÓN Y COMERCIALIZACIÓN, SON LIMITADAS A UNA DURACIÓN DE DOS AÑOS A PARTIR DE LA FECHA DE COMPRA.

Garantía

Esta garantía le ofrece derechos legales específicos, y usted puede tener otros derechos que varían de estado a estado. Algunos estados no permiten la exclusión o limitación de daños fortuitos, especiales o consecuentes o limitaciones sobre hasta cuándo una garantía implícita dura, por ende las limitaciones expuestas anteriormente pueden que no se apliquen en su caso.

Para los residentes en E.U.A.:

Para ordenar accesorios contáctenos al 800-736-4648, visítenos en www.remington-products.com o concurra al distribuidor más cercano.

Para los residentes en Canadá:

Para ordenar accesorios, por favor llame al 800-268-0425 o visítenos en nuestra página Web en www.remington-products.com.

GUARDE EL RECIBO ORIGINAL COMO PRUEBA DE COMPRA PARA PROPÓSITOS DE GARANTÍA.

Comentarios o sugerencias:

Llame en EEUU al 800-736-4648

O en Canadá al 800-268-0425

O visítenos en

www.remington-products.com

120 VAC 60Hz

® Marca Registrada de Spectrum Brands, Inc. o de una de sus subsidiarias.

© 2008 SBI
01/08 Trabajo# CS35505

Distribuido por:
Spectrum Brands, Inc.,
Madison, WI 53711

Distribuido por:
Spectrum Brands Canada, Inc.,
Mississauga, ON L4W 2T7

Hecho en China T22-25803



SHORTCUT REMINGTON® CLIPPER

Guide d'utilisation et d'entretien



Pour réussir des coupes égales
plus facilement que jamais!

SCC-100R
SCC-100RC

MESURES DE SÉCURITÉ IMPORTANTES

Des mesures de sécurité élémentaires, dont les suivantes, s'imposent lors de l'utilisation d'un appareil électrique.

LISEZ TOUTES LES DIRECTIVES AVANT D'UTILISER CET APPAREIL.

DANGER

Afin de réduire le risque
de choc électrique:

- Ne tentez pas de repêcher la tondeuse si elle tombe dans l'eau. Débranchez-la immédiatement.
- Utilisez seulement lorsque le rasoir est sec.
- Détachez le cordon d'alimentation du rasoir avant de nettoyer ce dernier.
- N'immergez pas cet appareil dans l'eau.
- Évitez de déposer et d'échapper la tondeuse dans l'eau ou tout autre liquide.
- Évitez de déposer ou de ranger la tondeuse près d'une baignoire ou d'un évier dans lequel elle pourrait tomber.
- Sauf pendant la recharge, débranchez toujours la tondeuse de la prise électrique immédiatement après l'avoir utilisée.

- Débranchez la tondeuse avant de la nettoyer.

AVERTISSEMENT

Afin de réduire le risque de
brûlure, d'incendie, d'électrocution
ou de blessure :

- Cet appareil est destiné à un usage domestique seulement.
- Ne laissez jamais d'appareil électrique sans surveillance une fois branché, sauf pendant la recharge d'un appareil rechargeable.
- Surveillez étroitement les enfants ou les personnes handicapées qui sont à proximité de la tondeuse ou qui s'en servent.
- N'utilisez la tondeuse que pour l'usage prévu dans ce livret. N'utilisez pas d'autres accessoires que ceux recommandés par Spectrum Brands, Inc. ou par le fabricant.
- Tenez le cordon loin des surfaces chauffées.
- N'utilisez jamais la tondeuse si le cordon ou la prise est endommagé, si elle ne fonctionne pas correctement, si elle a été échappée ou endommagée ou si elle est tombée dans l'eau. Si la période de garantie de l'appareil n'est pas expirée, retournez

l'appareil à Spectrum Brands, Inc., 601 Rayovac Drive, Madison, WI 53711.

- N'échappez et n'insérez aucun objet dans l'appareil.
 - N'utilisez pas cet appareil à l'extérieur ni là où l'on utilise des produits aérosol ou administre de l'oxygène.
 - Rangez toujours cet appareil et son cordon à l'abri de l'humidité. Assurez-vous que le cordon est débranché de l'appareil.
 - N'utilisez pas la tondeuse si son dispositif de coupe est endommagé ou brisé, sous peine de blessures. Assurez-vous toujours que les lames sont bien alignées.
 - Fixez toujours d'abord la fiche à la tondeuse, puis l'adaptateur à la prise de courant. Pour débrancher, placez toutes les commandes en position ARRÊT, retirez l'adaptateur de la prise de courant puis le cordon d'alimentation de la tondeuse.
- Jetez les piles usagées selon la méthode recommandée. Ne pas incinérer. Les piles risquent d'exploser si elles sont surchauffées. Ne les enveloppez pas dans le métal ni l'aluminium mais plutôt dans du papier journal avant de les jeter. On vous suggère de communiquer avec les instances locales pour connaître les sites qui acceptent les piles dans votre région.
 - Le chargeur est conçu pour être branché à la verticale ou dans une prise au sol.

CONSERVEZ CES DIRECTIVES

Table des matières

Anglais	1
Espagnol	13
Français	25

Caractéristiques du Produit

Félicitations d'avoir fait l'acquisition d'une des meilleures tondeuses à cheveux sur le marché. La tondeuse Shortcut Clipper de Remington® est conçue pour fonctionner parfaitement durant des années, vous permettant d'entretenir régulièrement une coupe courte.

Pièces de la tondeuse

- (A) Peigne de guidage réglable
- (B) Voyant de recharge
- (C) Indicateur de piles faibles
- (D) Interrupteur marche/arrêt
- (E) Bouton de déclenchement de la tondeuse escamotable
- (F) Tondeuse escamotable
- (G) Molette de réglage à 5 positions
- (H) Huile à lames
- (I) Brosse de nettoyage
- (J) Peigne de rasage
- (K) Adaptateur de recharge

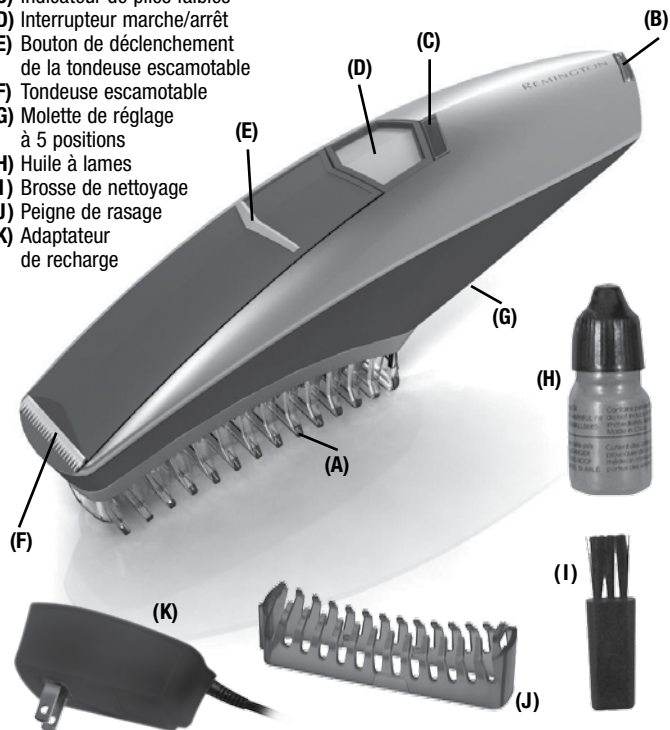

Molette de réglage à 5 positions

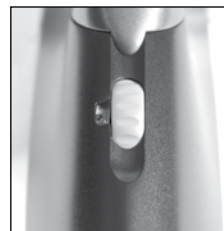

La tondeuse est munie d'un peigne de rasage conçu pour effectuer des coupes ultra courtes. Pour couper plus long, utilisez le peigne de guidage réglable et la molette.

La molette de réglage à 5 positions procure un choix de longueurs de coupe pour bien tailler les cheveux à chaque fois. Réglez la longueur de coupe en faisant rouler la molette jusqu'au numéro correspondant à la longueur voulue. Consultez le tableau ci-dessous pour connaître les différentes longueurs possibles et leur numéro.



RÉGLAGE	1	1½	2	3	4
LONGUEUR	3 mm	4,5 mm	6 mm	9 mm	12 mm
	1/8 po	3/16 po	1/4 po	3/8 po	1/2 po

Mode d'emploi

N'oubliez pas de lire toutes les consignes de sécurité au début du guide avant d'utiliser ce produit.

Recharge de la tondeuse

Pour recharger la tondeuse, utilisez uniquement l'adaptateur fourni.

■ Assurez-vous que la tondeuse est arrêtée. Insérez la fiche de l'adaptateur sous la tondeuse puis branchez l'adaptateur dans une prise électrique. Le voyant de recharge bleu s'allumera, indiquant que la tondeuse se recharge. Une recharge complète prendra entre 14 et 16 heures. L'indicateur de piles faibles (voyant rouge) s'allumera lorsque les piles auront besoin d'être rechargées.

■ Comme il est impossible de surcharger les piles, vous pouvez laisser la tondeuse branchée entre les utilisations. Cependant si vous savez que vous ne l'utiliserez pas pendant une longue période (2 semaines ou plus), débranchez-la et rechargez-la complètement lorsque vous en aurez besoin à nouveau.

■ Rechargez la tondeuse à une température entre 4° et 32°C (40° et 90°F) afin de ne pas réduire la durée utile des piles.

Avant de couper les cheveux

1. Assurez-vous que la tondeuse fonctionne en douceur et qu'elle est bien rechargée.

2. Assurez-vous que les cheveux sont secs. Les tondeuses fonctionnent mieux dans des cheveux secs, laissant davantage voir la quantité de cheveux coupés.

3. Tenez la tondeuse dans la paume, de la même façon que vous tiendriez une brosse à cheveux.

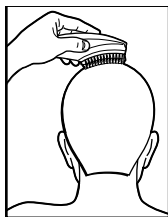

Coupes ultra courtes

La tondeuse Shortcut est munie d'un peigne de rasage. Un peigne de guidage destiné aux coupes plus longues est également fourni. Pour utiliser le peigne de rasage, il suffit de couper les cheveux avec la tondeuse entièrement rechargée.

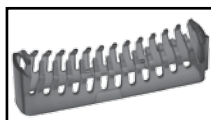

Peigne de rasage

Choix du réglage de longueur de coupe

La tondeuse est assortie d'un peigne de guidage réglable qui vous permet de choisir la longueur de la coupe en faisant simplement rouler la molette.

■ Remplacez le peigne de rasage sur la tondeuse par le peigne de guidage réglable.

■ Pour choisir un réglage, faites rouler la molette vers le haut pour les réglages plus longs et vers le bas pour les réglages plus courts. La molette s'enclenche avec un « clic » dans chacune des 5 positions.

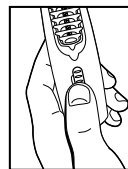

■ Commencez par un des réglages les plus longs (n° 3 ou 4) pour éviter de couper les cheveux trop courts accidentellement. Lorsque vous serez habitué aux différents réglages, vous pourrez choisir directement celui que vous désirez.

REMARQUE : Le peigne de guidage réglable doit être fixé à la tondeuse pour pouvoir utiliser le sélecteur de longueur de coupe.

Retrait d'un peigne :

- Assurez-vous que la tondeuse est à la position ARRÊT.
- En tenant la tondeuse dans une main, le pouce sur la molette pour l'empêcher de tourner, tirez doucement sur le peigne. Les peignes peuvent être retirés et remplacés à n'importe quel réglage.

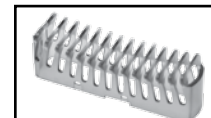

Peigne de guidage réglable

Remise en place d'un peigne :

- Assurez-vous que la tondeuse est à la position ARRÊT.
- En tenant la tondeuse dans une main, le pouce sur la molette pour l'empêcher de tourner, glissez doucement le peigne sur le dessus de la tondeuse jusqu'à ce qu'il s'enclenche en place.

REMARQUE : Les peignes ne se fixent sur la tondeuse que dans un sens; si celui que vous tentez d'installer s'ajuste mal, retirez-le et tournez-le dans l'autre sens.

Conseils d'utilisation

Pour une coupe uniforme et en tout confort

Passer la tondeuse lentement dans les cheveux pour lui donner le temps de couper. Un déplacement trop rapide peut occasionner une sensation de tiraillement.

Taillez les cheveux par petits coups et utilisez au départ le réglage le plus long. Vous pouvez toujours utiliser un réglage plus court par la suite si vous désirez une coupe plus rase.

Technique de coupe

1. Commencez à l'arrière de la tête. Tout en tenant la tondeuse tel qu'illustré, coupez par petits mouvements ascendants en vous assurant d'enlever seulement la quantité voulue de cheveux. Remontez jusque sur le dessus de la tête. Lorsque vous êtes rendu sur le dessus de la tête, tournez la tondeuse et coupez en descendant jusqu'à la nuque. La tondeuse SCC-100R est bidirectionnelle, c'est-à-dire qu'elle coupe dans les deux sens.

2. Répétez pour chaque côté de la tête. Assurez-vous de couper les cheveux de la même longueur des deux côtés.



3. Pour couper le dessus de la tête, coupez de l'avant vers l'arrière et à l'inverse jusqu'à ce que les cheveux soient de la longueur désirée.

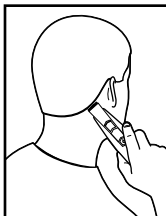

4. Pour tailler autour des oreilles et sur la nuque, utilisez la tondeuse escamotable en appuyant simplement sur le bouton de déclenchement pour la faire jaillir. Faites attention de ne pas toucher aux oreilles et n'appuyez pas trop fort.

5. Vérifiez que la coupe est égale sur toute la tête.

Nettoyage et entretien

Nettoyage

Avant de commencer

1. Débranchez la tondeuse du cordon d'alimentation avant de la nettoyer.
2. Attendez que la tondeuse soit sèche avant de l'utiliser.

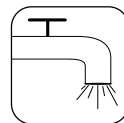

Cette tondeuse est lavable; la partie qui tient dans la main peut être nettoyée sous l'eau.

Marche à suivre

1. Retirez d'abord le peigne fixé à la tondeuse en tirant dessus avec fermeté.
2. Pour obtenir les meilleurs résultats possibles, vous pouvez retirer le protège-lames intérieur pour exposer les lames.
3. Utilisez ensuite la brosse fournie pour balayer les cheveux coupés de la tondeuse.
4. Cet appareil peut également être rincé sous l'eau courante pour en retirer les débris qui restent.

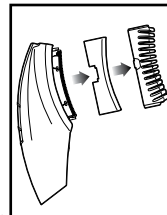

5. Une fois le nettoyage terminé, remettez le protège-lames en place en pesant jusqu'à ce qu'il s'enclenche à sa place.
6. Remettez le peigne sur la tondeuse.

Remarque: Après le rinçage, on recommande de huiler les lames pour qu'elles fonctionnent le mieux et le plus longtemps possible.

Entretien des lames

La durée utile de la tondeuse dépendra de la fréquence à laquelle vous l'utiliserez, du soin que vous en prenez et de l'état des cheveux coupés. Les lames de la tondeuse Shortcut Clipper sont lubrifiées à vie pour vous simplifier la tâche. Cependant si vous rincez la tondeuse sous l'eau courante, une bouteille d'huile à lames vous est fournie pour rajouter de l'huile sur les lames au besoin.

Entretien

Entretien

Cet appareil ne contient aucune pièce pouvant être remplacée par l'utilisateur.

Rangement

- Rangez toujours la tondeuse et son cordon à l'abri de l'humidité. Évitez de les ranger à des températures dépassant 60 °C (140 °F).
- N'enroulez pas le cordon autour de la tondeuse.

Retrait des piles

Avant de jeter la tondeuse, suivez les directives ci-dessous pour en retirer les piles:

1. Assurez-vous que la tondeuse est bien débranchée pour éviter tout risque de choc électrique.
2. À l'aide d'un tournevis à lame plate, détachez doucement le couvercle supérieur du boîtier de la tondeuse. Le compartiment à circuits intérieur est alors exposé.
3. À l'aide d'un tournevis à tête étoilée, enlevez les quatre vis sur le couvercle du compartiment à circuits.
4. Repérez les six loquets autour du compartiment et écartez-les pour détacher le couvercle.
5. Retirez le couvercle pour exposer les piles et les circuits.
6. Coupez les fils qui relient les piles à la carte de circuits puis retirez les piles.

Garantie de Rendement

Garantie de rendement

Garantie de remboursement de Spectrum Brands, Inc.

Si vous n'êtes pas satisfait et désirez obtenir un remboursement au cours des 30 jours qui suivent l'achat de ce produit de marque Remington®, retournez le produit avec son reçu de caisse indiquant le prix et la date d'achat au détaillant où vous l'avez acheté. Spectrum Brands, Inc. remboursera tous les détaillants qui acceptent le produit dans les 30 jours suivant la date d'achat. Si vous avez des questions concernant la présente garantie de remboursement, veuillez composer le 800-736-4648 aux É.-U. ou le 800-268-0425 au Canada.

Garantie limitée de deux ans

Spectrum Brands, Inc. garantit ce produit (à l'exclusion des lames et du cordon) contre toute défectuosité due à des vices matériels et de fabrication pour une période de deux ans à compter de la date d'achat initiale. Si ce produit devait faire défaut au cours de la période de garantie, Spectrum Brands, Inc. le réparera ou le remplacera, à sa discrétion, sans frais. Nous vous retournerons votre produit, port payé, pourvu que vous suiviez les directives ci-dessous dans les deux années suivant la date d'achat:

1. Retournez le produit et tous ses accessoires, en personne ou par la poste, port payé, à Customer Service, Spectrum Brands, Inc., 601 Rayovac Dr., Madison, WI 53711.

2. Joignez l'original du reçu de caisse avec le produit.
3. Joignez une description du problème ou de la défectuosité.
4. Ne retournez pas le produit au magasin où vous l'avez acheté.

Cette garantie ne couvre pas les produits endommagés par ce qui suit:

- Accident, mésusage, usage abusif ou modification du produit
- Réparation par des personnes non autorisées
- Utilisation avec des accessoires non autorisés
- Branchement de l'appareil dans une prise possédant une tension ou un courant inadéquat
- Toute autre circonstance indépendante de notre volonté

Aucune responsabilité ni obligation n'est assumée pour l'installation et l'entretien de ce produit.

SPECTRUM BRANDS, INC. DÉCLINE TOUTE RESPONSABILITÉ POUR LES DOMMAGES INDIRECTS, PARTICULIERS OU CONSÉCUTIFS RÉSULTANT DE L'UTILISATION DE CE PRODUIT TOUTES LES GARANTIES IMPLICITES, Y COMPRIS SANS TOUTEFOIS S'Y LIMITER LES GARANTIES DE QUALITÉ MARCHANDE ET D'ADÉQUATION À UN USAGE PARTICULIER, SONT LIMITÉES À UNE PÉRIODE DE DEUX ANS À COMPTER DE LA DATE D'ACHAT INITIALE.

Garantie

La présente garantie vous confère des droits spécifiques, cependant vous pourriez avoir d'autres droits qui varient d'un État ou d'une province à l'autre. Par exemple, certains États n'autorisent pas l'exclusion ni la limite des dommages indirects, particuliers et consécutifs ou la limite de durée d'une garantie implicite, par conséquent les restrictions et les exclusions mentionnées ci-dessus peuvent ne pas s'appliquer à vous. Résidents des É.-U.: Pour commander des accessoires, composez le 800-736-4648, consultez le site www.remington-products.com ou rendez-vous chez votre détaillant local. Résidents du Canada: Pour commander des accessoires, composez le 800-268-0425 ou consultez le site www.remington-products.com.

CONSERVEZ LE REÇU DE CAISSE ORIGINAL COMME PREUVE D'ACHAT AUX FINS DE LA GARANTIE.

Questions ou commentaires:
Composez le 800-736-4648 aux É.-U. ou le 800-268-0425 au Canada. Ou visitez www.remington-products.com.

120 V c.a., 60 Hz

® Marque déposée de Spectrum Brands, Inc. ou de l'une de ses filiales.

© 2008 SBI
01/08 Travail n° # CS35505

Dist. par: Spectrum Brands, Inc.,
Madison, WI 53711

Dist. par: Spectrum Brands Canada,
Inc., Mississauga, ON L4W 2T7

FABRIQUÉ EN CHINE T22-25803

